

# CATÁLOGO

ESTÉTICA, SEGURANÇA  
E FUNCIONALIDADE

10 ANOS



S T A R T  
G L A S S

ARQUITETURA + VIDRO

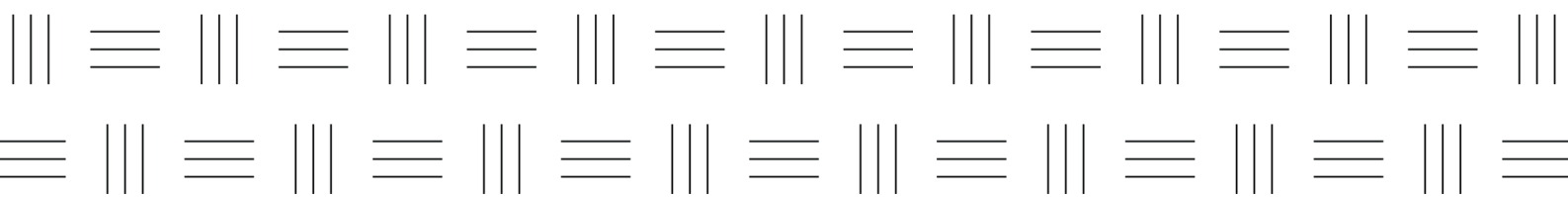

# BOX DE BANHO

## UMA NOVA EXPERIÊNCIA

Quando pensamos em box de banheiro, a primeira imagem que vem à cabeça é a de um box de vidro. Há muito tempo eles se tornaram a melhor opção em fechamento de chuveiros, porque unem a funcionalidade e a estética, combinando com todo tipo de projeto.

Há diferentes tipos de box – com porta de giro, porta de correr, um vidro fixo e sem porta e com porta tipo sanfona, diferentes formas: box reto, em “L, em “U” e todo fechado em vidro – e também diferentes tipos de altura para o vidro – altura padrão (1,90m), piso ao teto (embutido ou não) e os que começam acima meia parede ou banheiras.

Antes de escolher o modelo do box, para o seu projeto, é importante levar em consideração, todos os detalhes do ambiente e quem vai desfrutar desse ambiente, já que nem todo sistema atende à todo tipo de particularidade do ambiente e que para garantir o conforto no dia a dia é importante que o box tenha um acesso fácil e livre de apertos.

*"Além de todas as opções que a STARTGLASS trabalha, também é possível escolher entre vários tipos de vidro, desde o vidro incolor, até os coloridos, refletivos, acidados (com efeito jateado) e ainda os vidros fantasia."*



independente estética do vidro que for escolhido, a NBR 14207 (norma de segurança para box de banheiro em vidro) exige que o vidro seja temperado ou laminado, ele também pode ser temperado com película de segurança.

Outro ponto que gostamos de destacar, é que todo sistema de box em vidro deve receber manutenção ou revisão anual ou quando houver irregularidade no sistema. Com o uso no dia a dia, o sistema pode começar a apresentar pequenas folgas ou desalinhamentos que se não forem corrigidos podem ocasionar no mal funcionamento e até mesmo na quebra do vidro.

A StartGlass está sempre disponível para tirar dúvidas e ajudar na escolha do melhor modelo de box de vidro. E é bom lembrar que é importante escolher uma empresa de confiança como a nossa, que está sempre atenta às normas técnicas e prioriza a segurança de seus clientes, sem deixar de lado a estética do ambiente

*Aline Dametto*

ARQUITETA E GESTORA STARTGLASS



*Projetos inteligentes para o aproveitamento e segurança do seu espaço de banho*



# ÍNDICE

## **BOX IDEAIS PARA PEQUENOS ESPAÇOS**

- 06** BOX OPEN START
- 08** BOX CERTO
- 10** BOX FLEX ESFERA
- 12** BOX FIT
- 14** BOX FLEX SQUARE
- 16** BOX TRANSFER
- 18** BOX MOOVE

## **BOX IDEAIS PARA ESPAÇOS MAIORES ACESSÓRIOS COM DESTAQUE**

- 22** BOX ELEGANCE
- 24** BOX CHROMUS
- 26** BOX LUMINE
- 28** BOX LUXE
- 30** BOX SQUARE BASIC
- 32** BOX DUAL

## **BOX IDEAIS PARA ESPAÇOS MAIORES LINHAS RETAS**

- 36** BOX TRANSFER DUAL
- 38** BOX NOBRE
- 40** BOX QUADRADO
- 42** BOX STEAM START
- 44** BOX TRADICIONAL
- 47** LINHAS OPCIONAIS
- 48** SERVIÇOS





# BOX

PARA  
PEQUENOS  
ESPAÇOS

## UMA NOVA EXPERIÊNCIA

Modelos que se adaptam a qualquer cantinho, deixando o banheiro mais funcional, sem perder o design.

Para fugir do convencional, use a sua criatividade, pois esses modelos também podem ser projetados para espaços maiores, porém, exigem uma adaptação.

Junto com a nossa equipe técnica, podemos resolver e solucionar qualquer projeto.

ESTÉTICA, SEGURANÇA  
E FUNCIONALIDADE

# BOX OPEN START

MAIS DESIGN SEM BATER

É O NOSSO QUERIDINHO, montado com vidro TEMPERADO, esse conjunto foi desenvolvido pela nossa Arquiteta Aline Dametto.

O modelo possui porta de giro, que abre para dentro e para fora, NÃO BATE AO FECHAR, além deste item de segurança suas ferragens em INOX e metais nobres, são SUPER ELEGANTES E MINIMALISTAS.

Pode ser montado com ou sem trilho inferior e muitas possibilidades de composição.

QUALIDADE E DESIGN MINIMALISTA  
ÓTIMO CUSTO BENEFÍCIO

## CORES DISPONÍVEIS

Preto | Inox Escovado | Inox Polido



## ESPECIFICAÇÕES TÉCNICAS



PORTA DE GIRO 180°



ALTURA ATÉ 2,90 M



EM CASO DE MEDIDAS MAIORES  
CONSULTE NOSSA EQUIPE TÉCNICA



OPCIONAIS: FERRAGENS EXTRA



PORTA DE ABRIR

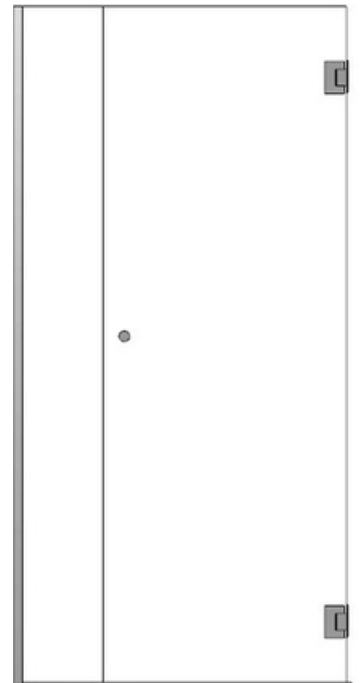

UMA FIXA E UMA DE ABRIR

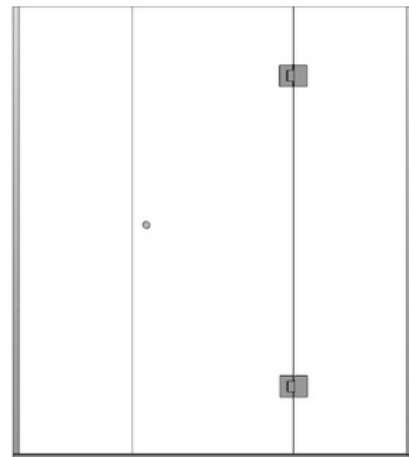

DUAS FIXAS E UMA DE ABRIR

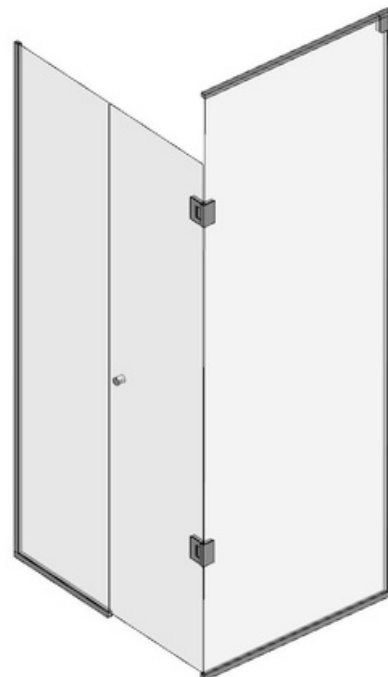

DUAS FIXAS E UMA DE ABRIR



KIT BOX ABRE 180 GRAUS  
PARA AMBOS OS LADOS

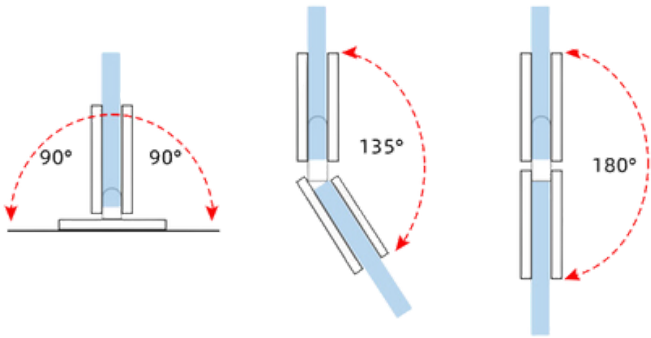

Projeto: Thiago Barella Arquitetura



# BOX CERTO

## SEGURANÇA E ACESSIBILIDADE

O BOX CERTO, na START, pode ser montado com vidro TEMPERADO E/OU LAMINADO, trazendo SEGURANÇA TOTAL ao seu banho.

Outra vantagem, é que esse modelo é desenvolvido para comportar portas de até 100 cm de largura, atendendo vãos maiores, conforme a composição do projeto.

Sem trilho inferior, foi pensado para cadeirantes, crianças e adultos que necessitam de auxílio na hora do banho. Abrindo tanto para dentro quanto para fora, parando em três posições.

USE OS NOSSOS PERFIS DE CONTORNO E CRIE UM DESIGN EXCLUSIVO

### CORES DISPONÍVEIS

Branco | Cromado | Escovado | Preto



### ESPECIFICAÇÕES TÉCNICAS



PORTA DE GIRO 180°



ALTURA ATÉ 2,90 M



EM CASO DE MEDIDAS MAIORES CONSULTE NOSSA EQUIPE TÉCNICA



OPCIONAIS: PERFIS DECORATIVOS, VEDAÇÃO TOTAL, PUXADORES

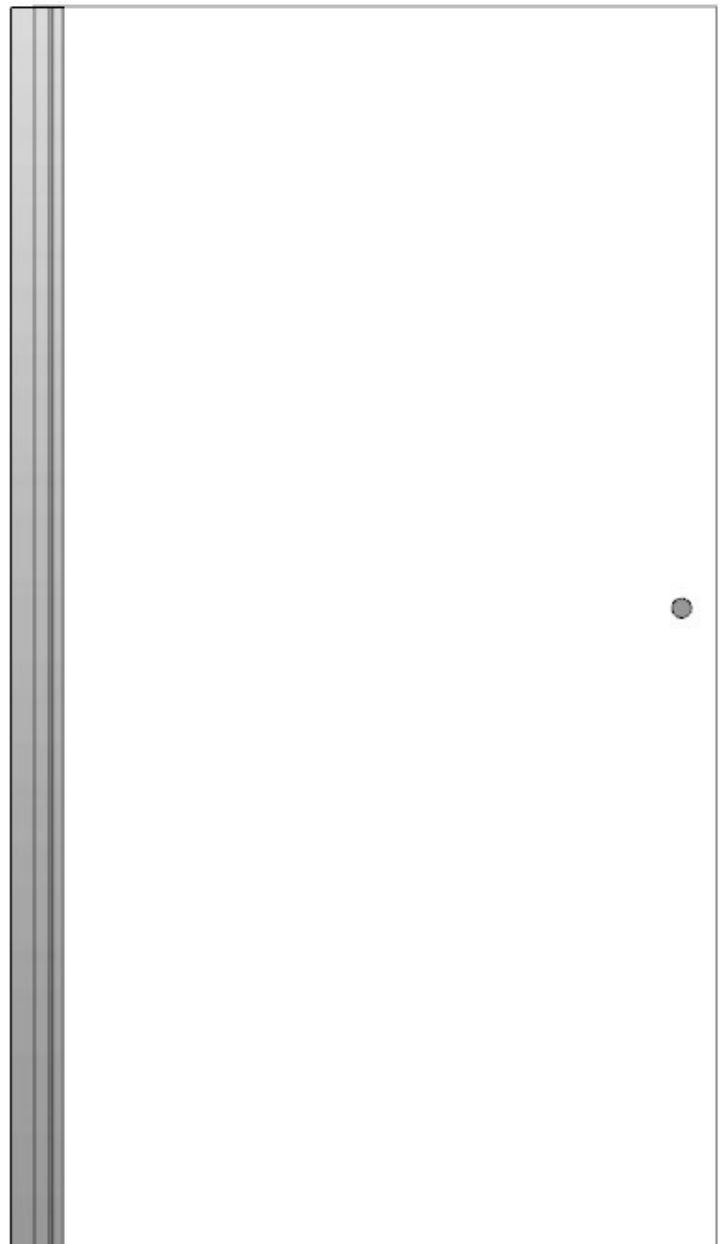

PORTA DE ABRIR

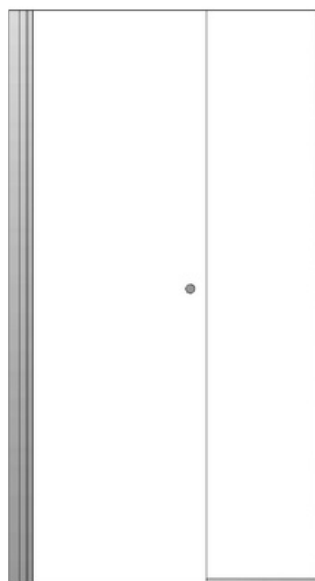

UMA FIXA E UMA DE ABRIR



UMA FIXA E UMA DE ABRIR COM ACABAMENTO





*Neste projeto utilizamos o vidro laminado e o sistema porta de abrir 180°, com abertura tanto para dentro, quanto para fora.  
O resultado é este belo projeto pensado para sua segurança e maior mobilidade no banho.*



***O mais seguro do mercado!***

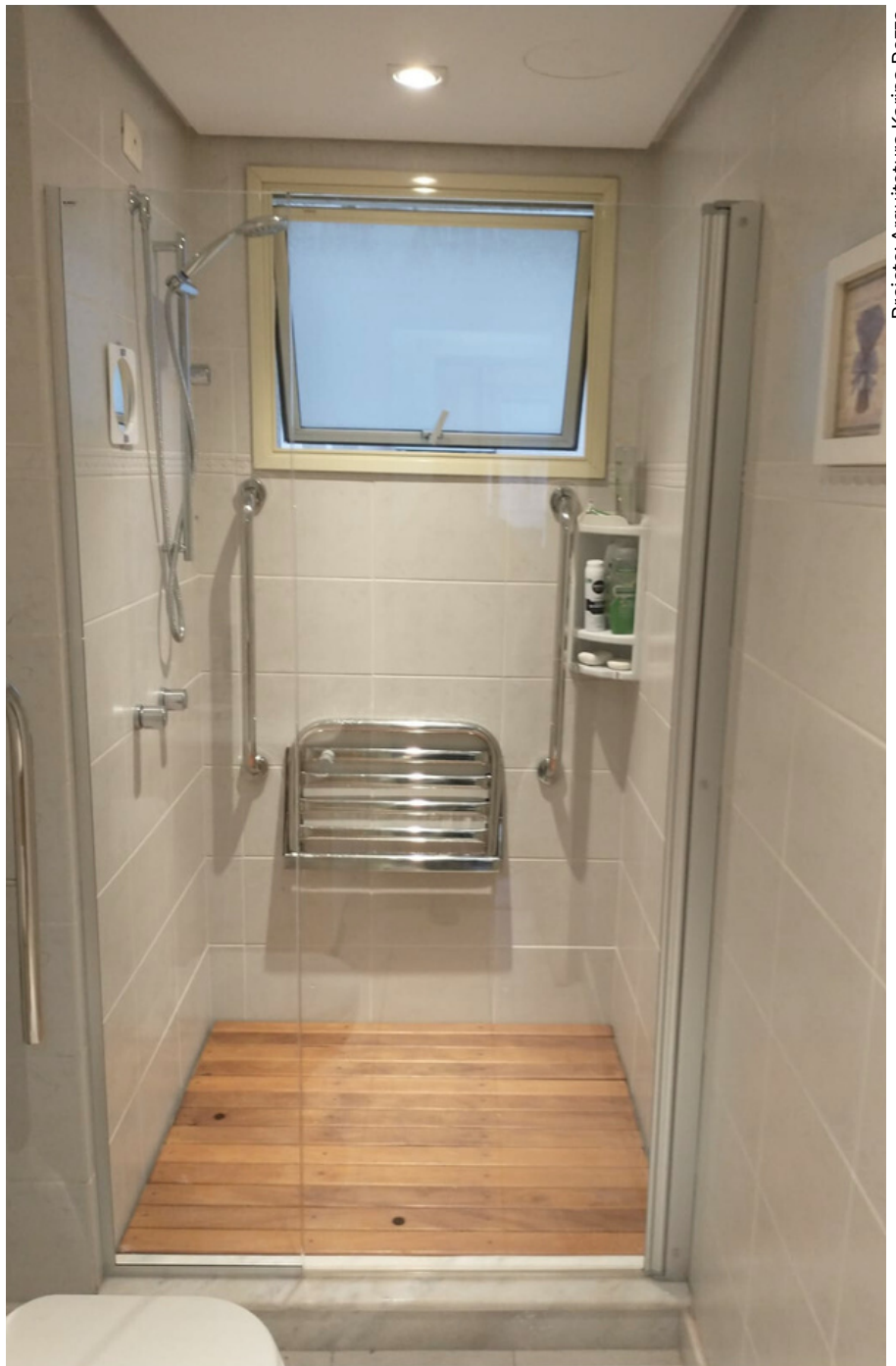

# BOX FLEX ESFERA

## ABERTURA TOTAL

O BOX FLEX, na START, pode ser montado com vidro TEMPERADO, é ideal para pequenos espaços, proporciona até 90% DE PASSAGEM, quando aberto.

Foi desenvolvido para vãos de até 120 cm de largura, mas pode ser adaptado para vãos maiores, utilizando complementos e ferragens extra.

Fabricado com alumínio e metais nobres, puxadores próprios do kit, seu design tem formas CILÍNDRICAS.

BOX MODELO ARTICULADO  
MAIOR AMPLITUDE DE ESPAÇO

### CORES DISPONÍVEIS

Cromado | Rosé | Branco | Dourado | Preto



### ESPECIFICAÇÕES TÉCNICAS



PORTA MODELO ARTICULADO



ALTURA ATÉ 2,00 M



EM CASO DE MEDIDAS MAIORES  
CONSULTE NOSSA EQUIPE TÉCNICA



RECOMENDAMOS A ORIGINALIDADE  
DO BOX PARA BOM FUNCIONAMENTO

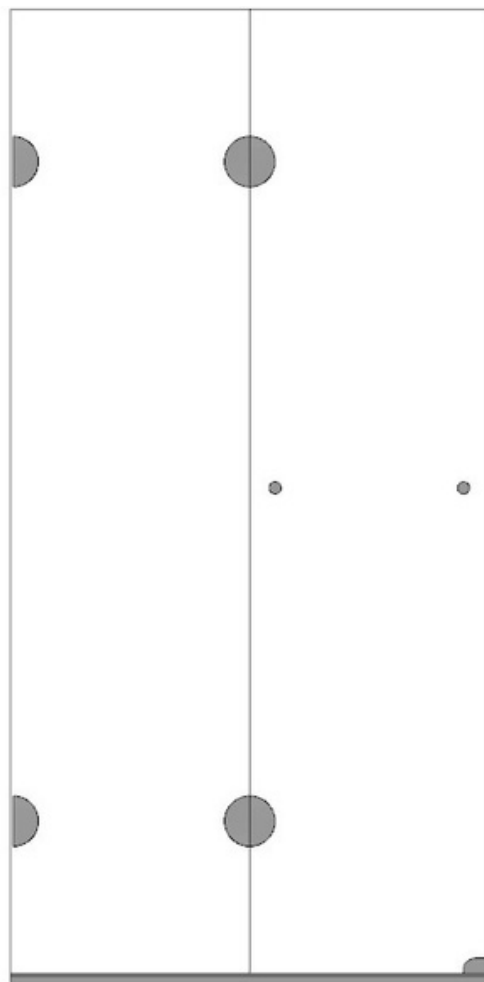

DUAS MÓVEIS

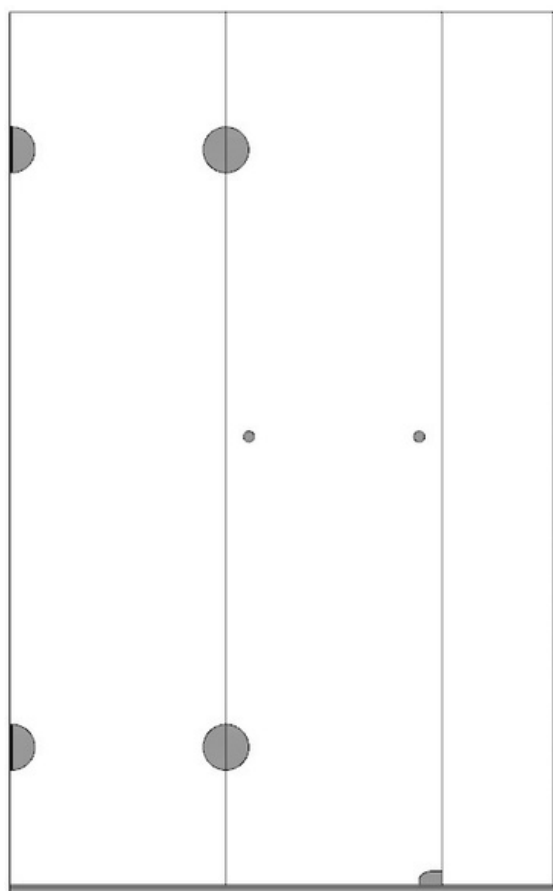

UMA FIXA E DUAS MÓVEIS



# BOX FIT

## ABERTURA TOTAL

O BOX FIT, na START, pode ser montado com vidro TEMPERADO, é ideal para pequenos espaços, proporciona até 90% DE PASSAGEM, quando aberto.

Foi desenvolvido para vãos de até 120 cm de largura, mas pode ser adaptado para vãos maiores, utilizando complementos e ferragens extra.

Fabricado com alumínio e metais nobres, puxadores próprios do kit, seu design tem formas TRAPEZOIDAIS.

ABERTURA DE 90% DO VÃO  
DOBRADIÇAS EM LATÃO CROMADO

### CORES DISPONÍVEIS

Cromado | Rosé | Branco | Dourado | Preto



### ESPECIFICAÇÕES TÉCNICAS



PORTA MODELO ARTICULADO



ALTURA ATÉ 2,00 M



EM CASO DE MEDIDAS MAIORES  
CONSULTE NOSSA EQUIPE TÉCNICA



RECOMENDAMOS A ORIGINALIDADE  
DO BOX PARA BOM FUNCIONAMENTO

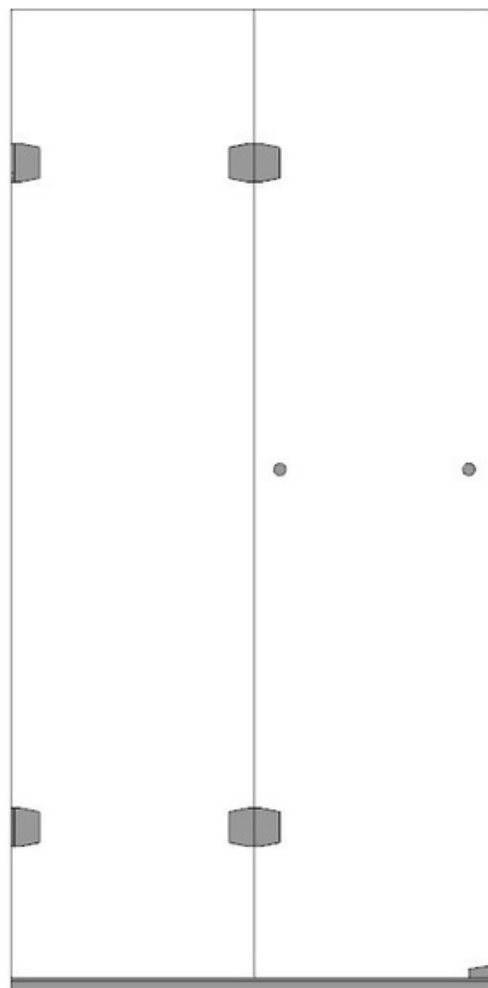

DUAS MÓVEIS

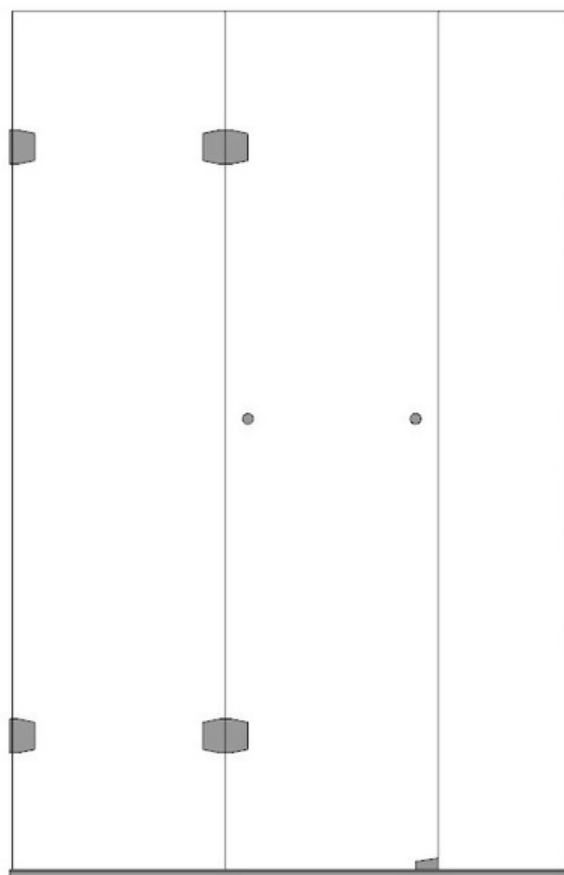

UMA FIXA E DUAS MÓVEIS



# BOX FLEX SQUARE

## ABERTURA TOTAL

Assinado pela Blindex, O BOX FLEXIVEL, na STARTGLASS, pode ser montado com vidro TEMPERADO, é ideal para pequenos espaços e proporciona até 90% DE PASSAGEM, quando aberto.

Desenvolvido para vãos de até 120 cm de largura, mas pode ser adaptado para vãos maiores, utilizando complementos e ferragens extras.

Fabricado com alumínio e metais nobres, puxadores próprios do kit, seu design tem formas RETANGULARES.

DOBRADIÇAS FLEXÍVEIS PARA PROJETOS SOFISTICADOS E ELEGANTES

### CORES DISPONÍVEIS

Cromado | Rosé | Branco | Dourado | Preto



### ESPECIFICAÇÕES TÉCNICAS



PORTA MODELO ARTICULADO



ALTURA ATÉ 2,00 M



EM CASO DE MEDIDAS MAIORES CONSULTE NOSSA EQUIPE TÉCNICA



RECOMENDAMOS A ORIGINALIDADE DO BOX PARA BOM FUNCIONAMENTO

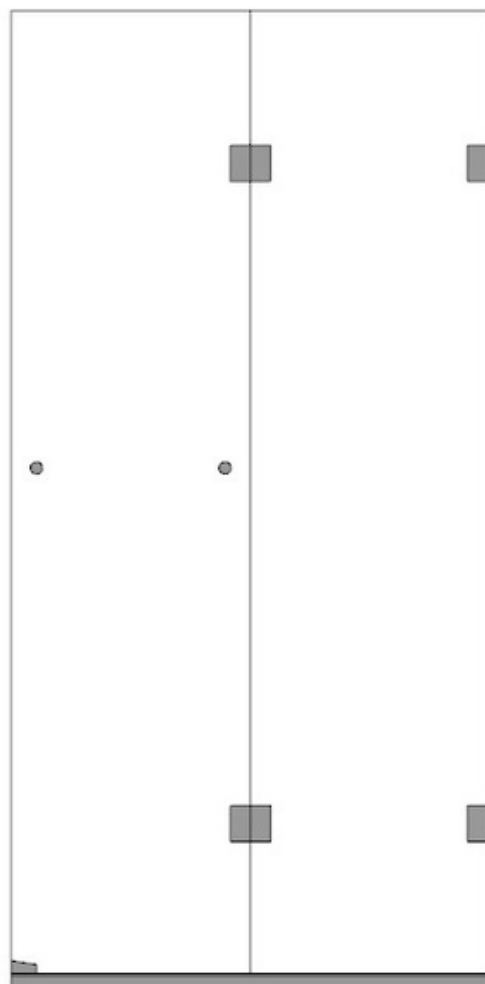

DUAS MÓVEIS

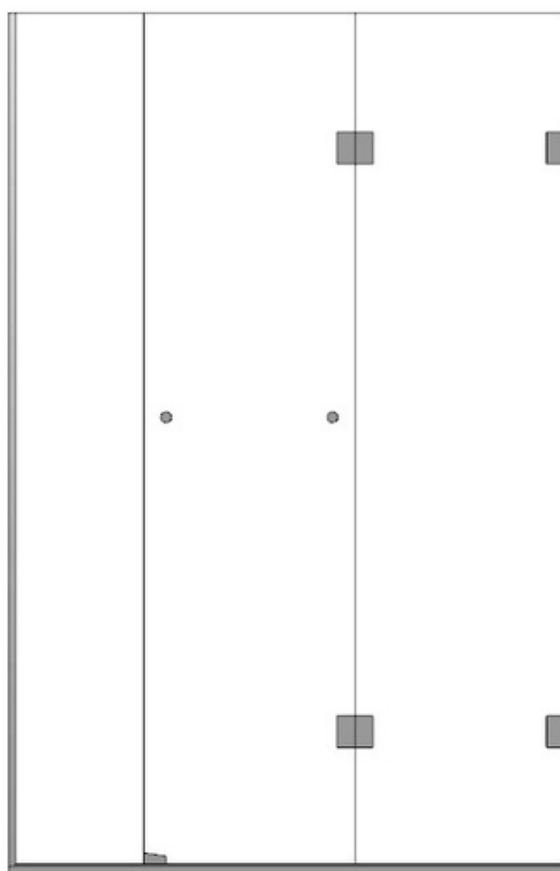

UMA FIXA E DUAS MÓVEIS



**Box Blindex Flexível Touch 3D**

*Ferragens com furos de fixação das dobradiças vidro/alvenaria e deslize suave através de uma guia deslizante auto lubrificante.*

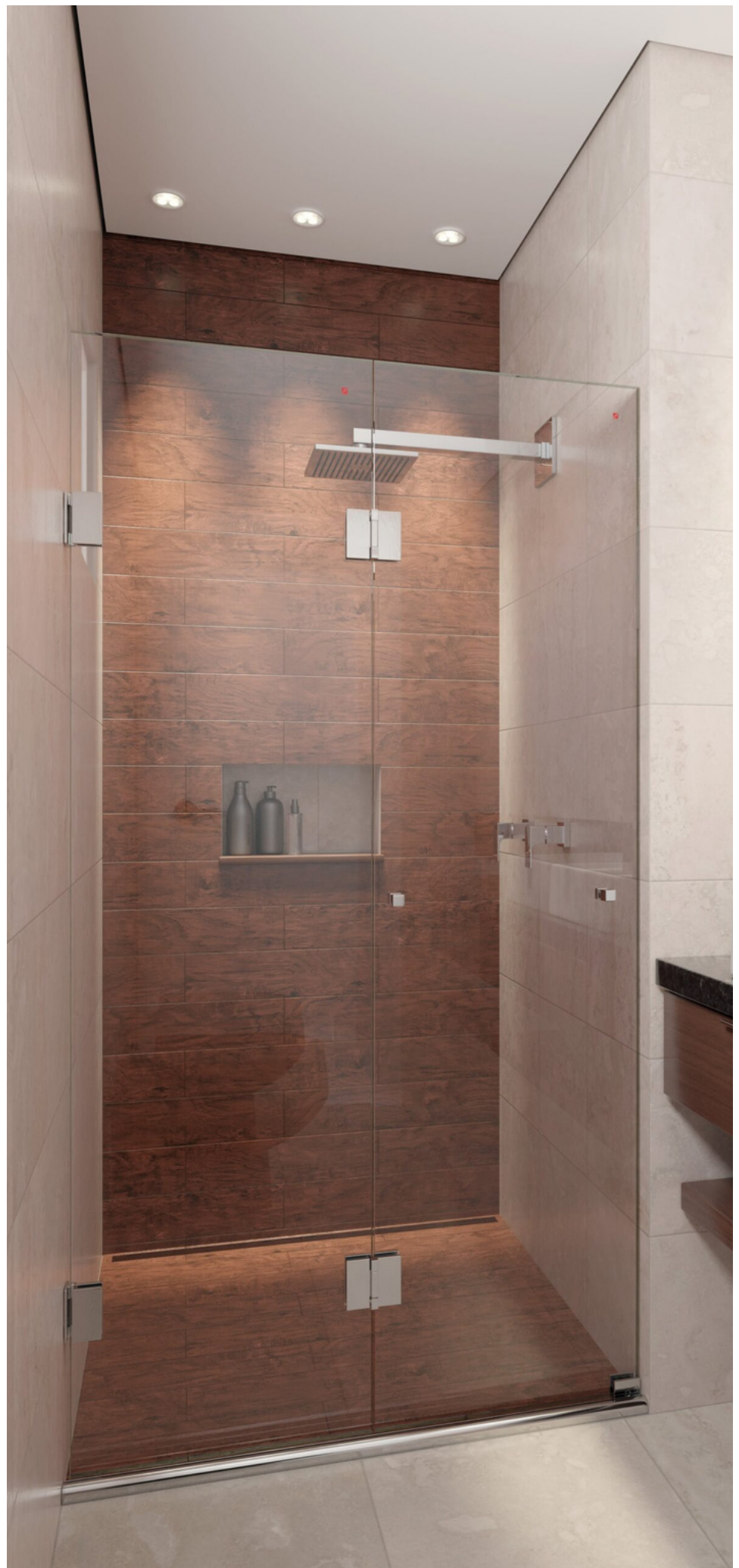

# BOX TRANSFER

ABRE 2/3 DO VÃO

O BOX TRANSFER 3, na START, pode ser montado com vidro TEMPERADO. Quando aberto, proporciona passagem de 2/3 do vão, movimentando duas portas ao mesmo tempo, apesar de atender muito bem os pequenos espaços, é bastante utilizado em vãos grandes, sem necessidade de adaptações de projeto, pois o seu kit é fabricado com até 200 cm de largura. Todo acabamento em alumínio, e puxador concha, próprios do kit, viabiliza uma abertura ainda maior. Seu design tem linhas retas, porém, um pouco mais robustas que os modelos tradicionais.

MOVIMENTA 2 PORTAS AO MESMO TEMPO  
AMPLIA A ABERTURA

## CORES DISPONÍVEIS

Preto | Brilhante | Natural Fosco | Branco

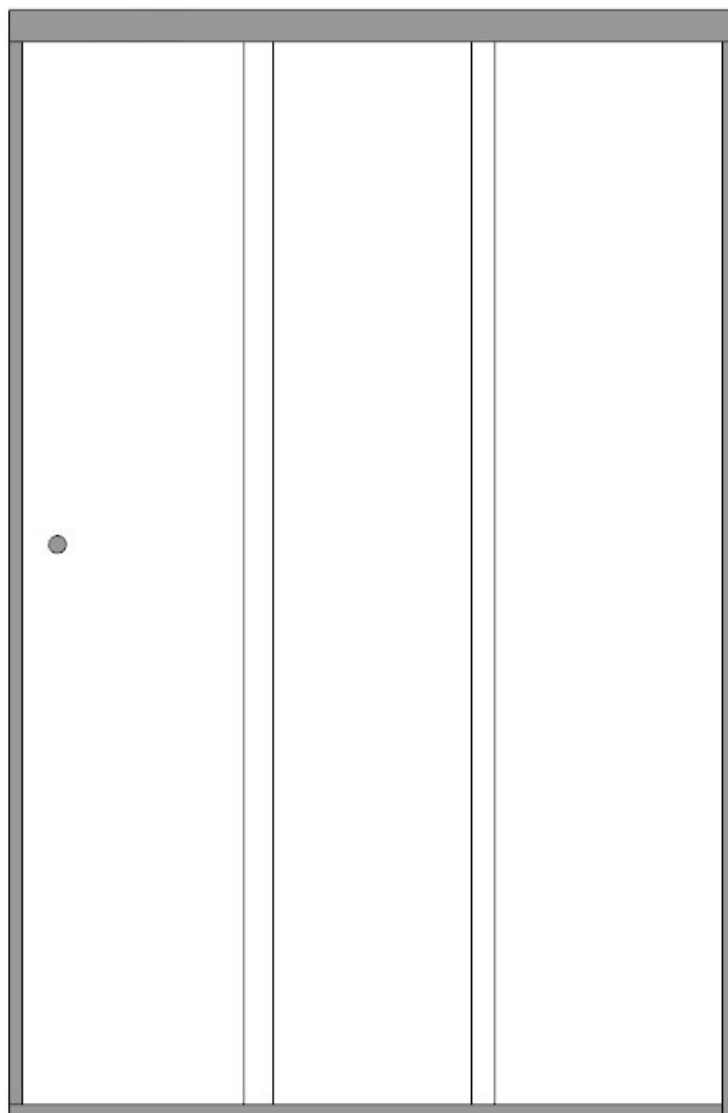
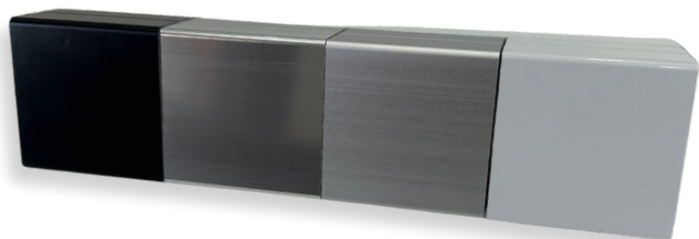

DUAS MÓVEIS E UMA FIXA

## ESPECIFICAÇÕES TÉCNICAS



PORTA MODELO ARTICULADO



LARG. ATÉ 2,50 M / ALT. ATÉ 2,20 M



EM CASO DE MEDIDAS MAIORES  
CONSULTE NOSSA EQUIPE TÉCNICA



OPCIONAIS: PERFIS DECORATIVOS VEDAÇÃO  
TOTAL PUXADOR SLIM DE BORDA



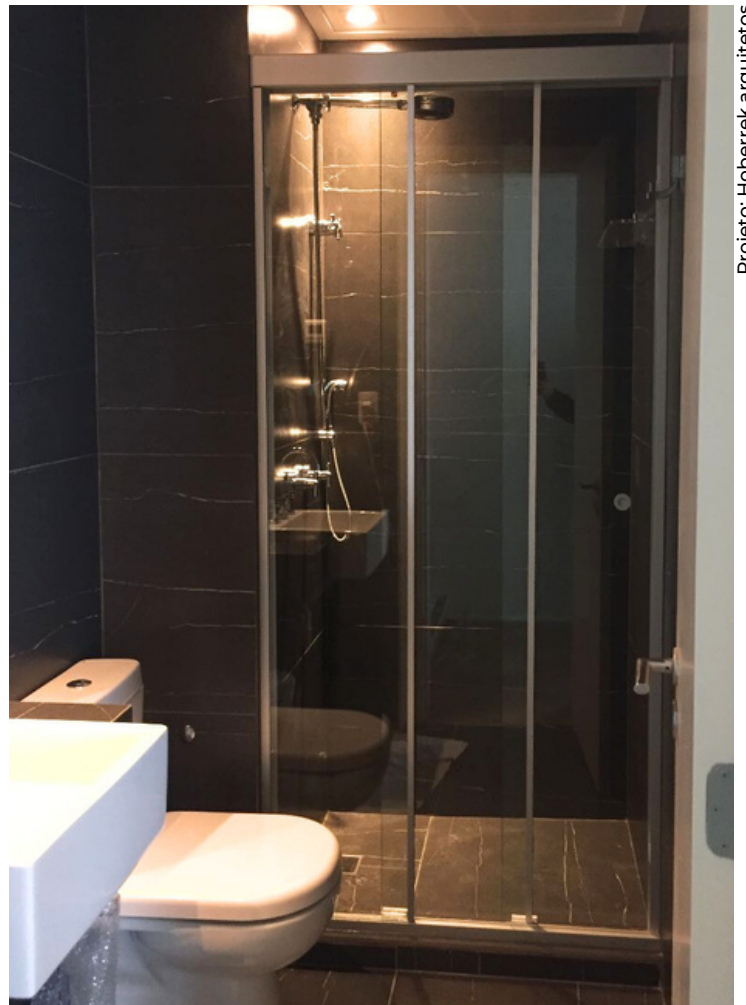

Projeto: Hoberrek arquitetos

# BOX MOOVE

## ABERTURA TOTAL

Modelo inovador, O BOX MOOVE, na START, pode ser montado com vidro TEMPERADO, é ideal para pequenos espaços, a porta se desloca, de forma que a abertura fica quase que total, quando aberto.

A porta deslizante, pode ter até 100 cm de largura, mas pode ser adaptada para vãos maiores.

Fabricado com inox e alumínio.

Possui roldanas aparentes.

MAIOR ABERTURA DE VÃO  
ROLDANAS EM AÇO INOXIDÁVEL 304

### CORES DISPONÍVEIS

Cromado | Rosé | Branco | Dourado | Preto



### ESPECIFICAÇÕES TÉCNICAS



DESLOCAMENTO DE PORTA



ALTURA ATÉ 2,20 M



EM CASO DE MEDIDAS MAIORES  
CONSULTE NOSSA EQUIPE TÉCNICA



RECOMENDAMOS A ORIGINALIDADE  
DO BOX PARA BOM FUNCIONAMENTO

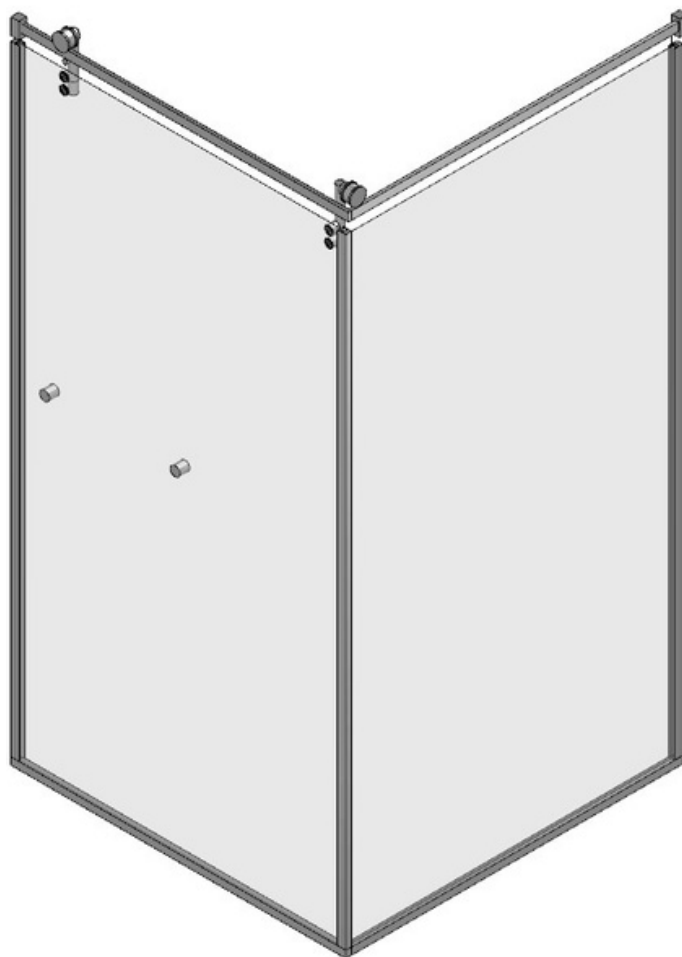

UMA MÓVEL



UMA FIXA E UMA MÓVEL

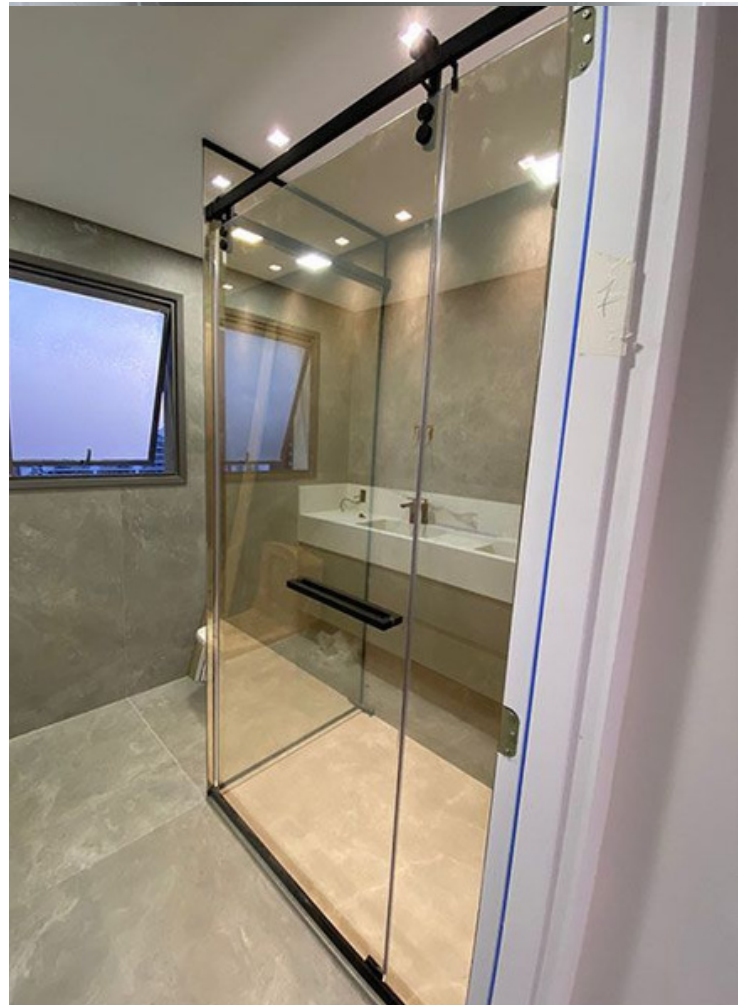





# BOX

PARA  
GRANDES  
ESPAÇOS



## UMA NOVA EXPERIÊNCIA

Alguns projetos estão ganhando verdadeiras salas de banho, tornando o momento autocuidado, ainda mais especial.

Nessa seção, para banheiros mais espaçosos, selecionados os modelos que ganham ainda mais destaque no projeto, com roldanas aparentes.

ESTÉTICA, SEGURANÇA  
E FUNCIONALIDADE

# BOX ELEGANCE

## ELEGÂNCIA E DESTAQUE

O BOX ELEGANCE, na START, pode ser fabricado com vidro TEMPERADO, é ideal para espaços maiores que 105 cm, atendendo projetos com até 300 cm de largura. Foi desenvolvido para diversos tipos de espaço, atendendo grandes vãos, quando composto por mais de uma porta.

Fabricado com alumínio e metais nobres, o puxador próprio do kit pode ser trocado. Seu design ganha destaque nas salas de banho, com ROLDANAS APARENTES de formato CILÍNDRICO MINIMALISTA.

O QUERIDINHO DAS ROLDANAS APARENTES ESPECIAL PARA SALAS DE BANHO

### CORES DISPONÍVEIS

- | Preto |
- | Rosé |
- | Cromado |
- | Dourado |
- | Branco |



### ESPECIFICAÇÕES TÉCNICAS



PORTA DE CORRER DESLIZANTE



ALTURA ATÉ 2,00 M



EM CASO DE MEDIDAS MAIORES CONSULTE NOSSA EQUIPE TÉCNICA



OPCIONAIS: PUXADORES, TRILHOS CILÍNDRICOS OU OBLONGO

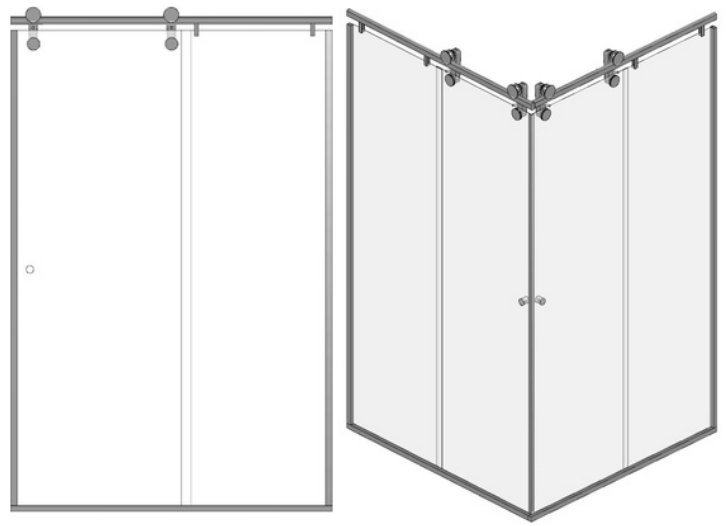

F1 - UMA FIXA E UMA MÓVEL

CANTO - DUAS FIXAS E DUAS MÓVEIS



F2 - DUAS FIXAS E UMA MÓVEL



F3 - DUAS FIXAS E DUAS MÓVEIS



Projeto: Arquitera Leticia Poyastro

# BOX CHROMUS

## ROLDANAS E LINHAS RETAS

Assinado pela Blindex, o BOX CHROMUS, pode ser fabricado com vidro TEMPERADO, é ideal para espaços maiores que 105 cm, atendendo projetos com até 250 cm de largura. Proporciona em torno de 50% DE PASSAGEM, quando aberto.

Desenvolvido para diversos tipos de espaço, atendendo grandes vãos, quando composto por mais de uma porta.

Fabricado com alumínio e metais nobres, com tripla trava de segurança, esse modelo promete excelente custo benefício.

4 SISTEMAS DE TRAVA DE SEGURANÇA  
ROLDANAS DESIGN MINIMALISTA

### CORES DISPONÍVEIS

Cromado | Preto | Branco | Dourado | Rosé



### ESPECIFICAÇÕES TÉCNICAS



PORTA COM ROLDANAS APARENTES



ALTURA ATÉ 2,00 M



EM CASO DE MEDIDAS MAIORES  
CONSULTE NOSSA EQUIPE TÉCNICA



OPCIONAIS: PUXADORES

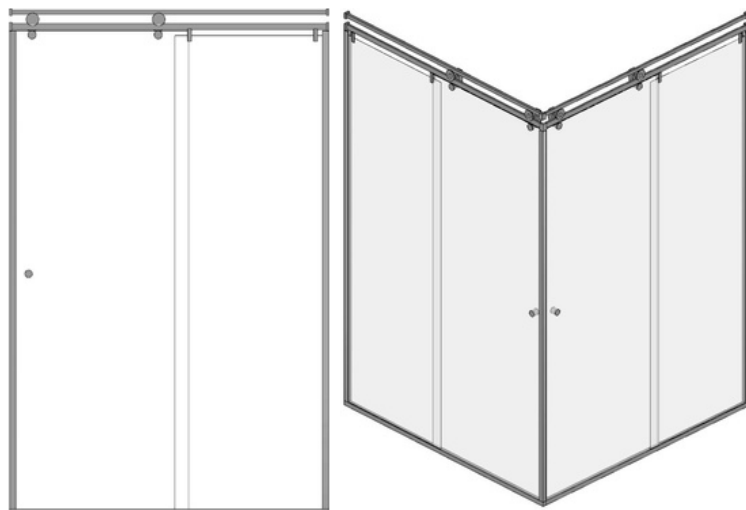

F1 - UMA FIXA E UMA MÓVEL

CANTO - DUAS FIXAS  
E DUAS MÓVEIS

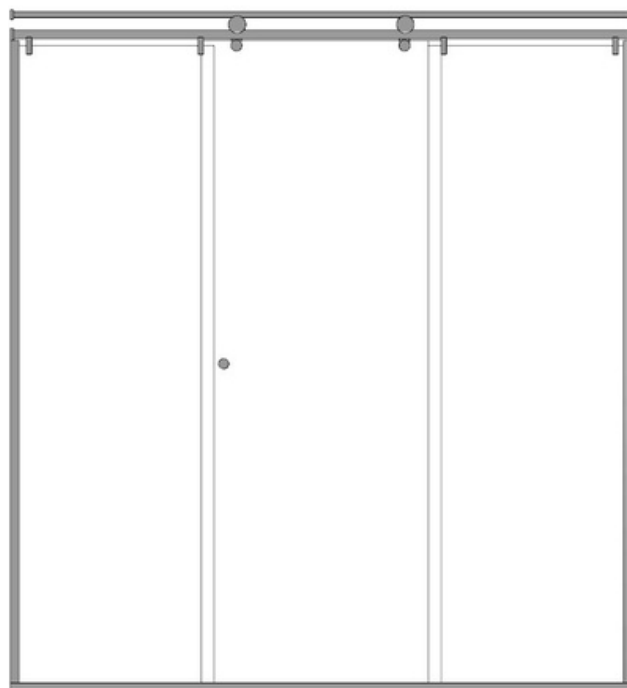

F2 - DUAS FIXAS E UMA MÓVEL

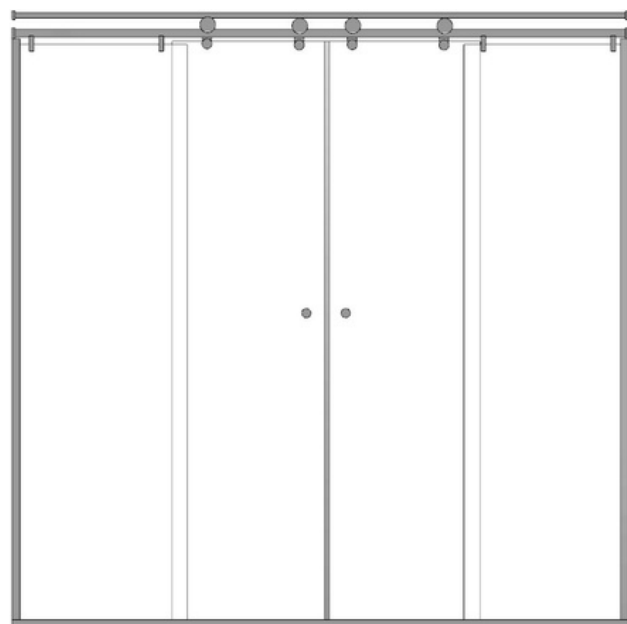

F3 - DUAS FIXAS E DUAS MÓVEIS





# BOX LUMINE

## DELICADO E MARCANTE

O BOX LUMINE, pode ser fabricado com vidro TEMPERADO, é ideal para espaços maiores que 105 cm, atendendo projetos com até 250 cm de largura.

Foi desenvolvido para diversos tipos de espaço, atendendo grandes vãos, quando composto por mais de uma porta. Fabricado com alumínio e inox, o puxador próprios do kit pode ser trocado.

Seu design ganha destaque nas salas de banho, com ROLDANAS APARENTES de formato CILÍNDRICO ROBUSTO.

OPCIONAL ROLDANAS APARENTES,  
COM CORES DIFERENCIADAS

### CORES DISPONÍVEIS

- | Preto |
- | Rosé |
- | Cromado |
- | Dourado |
- | Branco |



### ESPECIFICAÇÕES TÉCNICAS



PORTA DE CORRER DESLIZANTE



ALTURA ATÉ 2,00 M



EM CASO DE MEDIDAS MAIORES  
CONSULTE NOSSA EQUIPE TÉCNICA



OPCIONAIS: PUXADORES, TRILHOS  
CILÍNDRICO OU RETO

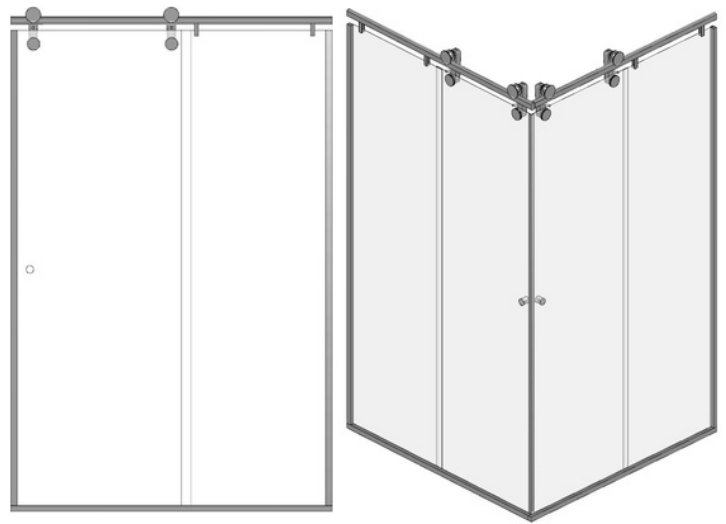

F1 - UMA FIXA E UMA MÓVEL

CANTO - DUAS FIXAS  
E DUAS MÓVEIS



F2 - DUAS FIXAS E UMA MÓVEL

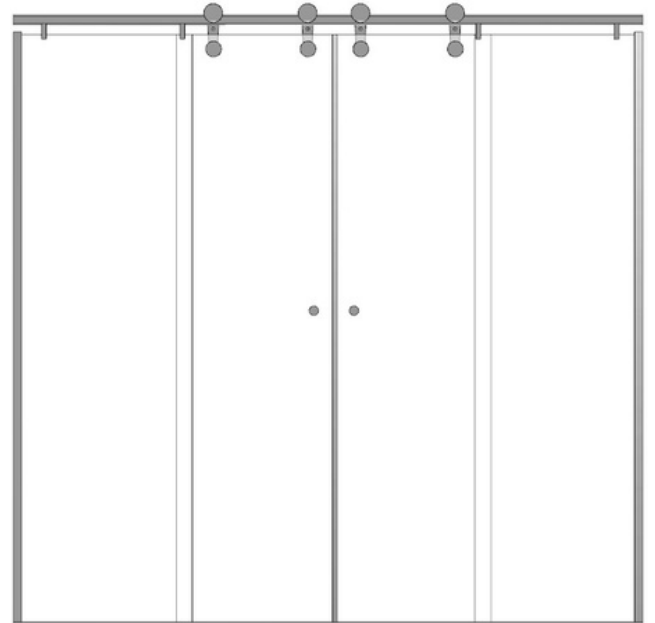

F3 - DUAS FIXAS E DUAS MÓVEIS



# BOX LUXE

SOFISTICADO, DELICADO E SEGURO

O BOX LUXE, na START, pode ser fabricado com vidro TEMPERADO, é ideal para espaços maiores que 105 cm. Foi desenvolvido para diversos tipos de espaço, atendendo grandes vãos, quando composto por mais de uma porta. Fabricado com alumínio e inox, o puxador próprios do kit pode ser trocado.

Seu design ganha destaque nas salas de banho, com ROLDANAS APARENTES, seu formato CILÍNDRICO E ALONGADO, proporciona maior segurança por ter dois pontos de fixação na porta.

MAIS SEGURANÇA NA HORA DE BANHO  
DESIGN SLIM COM ROLDANAS APARENTE

## CORES DISPONÍVEIS

Cromado | Preto | Branco | Dourado | Rosé



## ESPECIFICAÇÕES TÉCNICAS



PORTA DE CORRER DESLIZANTE



ALTURA ATÉ 2,00 M



EM CASO DE MEDIDAS MAIORES  
CONSULTE NOSSA EQUIPE TÉCNICA



OPCIONAIS: PUXADORES, TRILHOS  
CILÍNDRICO OU RETO

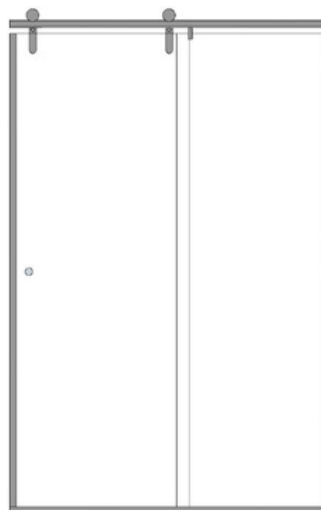

F1 - UMA FIXA E UMA MÓVEL



CANTO - DUAS FIXAS  
E DUAS MÓVEIS



F2 - DUAS FIXAS E UMA MÓVEL

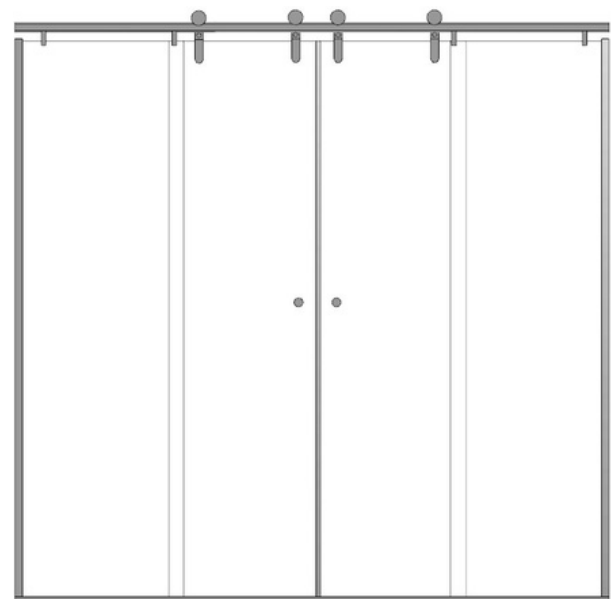

F3 - DUAS FIXAS E DUAS MÓVEIS



# BOX SQUARE BASIC

## SOFISTICAÇÃO COM LINHAS QUADRADAS

O BOX SQUARE, na START, pode ser fabricado com vidro TEMPERADO, é ideal para espaços maiores que 105 cm, atendendo projetos com até 250 cm de largura, proporciona em torno de 50% DE PASSAGEM, quando aberto.

Foi desenvolvido para diversos tipos de espaço, atendendo grandes vãos, quando composto por mais de uma porta.

Seu design ganha destaque nas salas de banho, com ROLDANAS APARENTES de formato QUADRADO.

FABRICADO EM ALUMÍNIO E INOX, O PUXADOR PRÓPRIO DO KIT PODE SER TROCADO

### CORES DISPONÍVEIS

Preto | Branco | Dourado |  
Inox Escovado e Polido | Rosé



### ESPECIFICAÇÕES TÉCNICAS



DESLOCAMENTO DE PORTA



ALTURA ATÉ 2,20 M



EM CASO DE MEDIDAS MAIORES  
CONSULTE NOSSA EQUIPE TÉCNICA



OPCIONAIS: PUXADORES

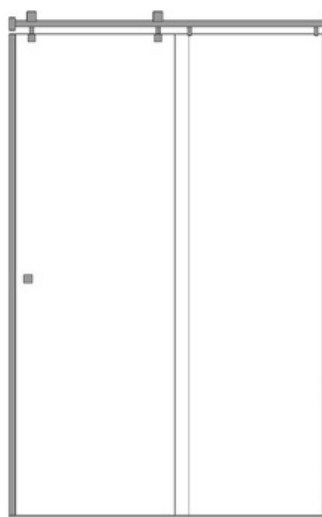

F1 - UMA FIXA E UMA MÓVEL

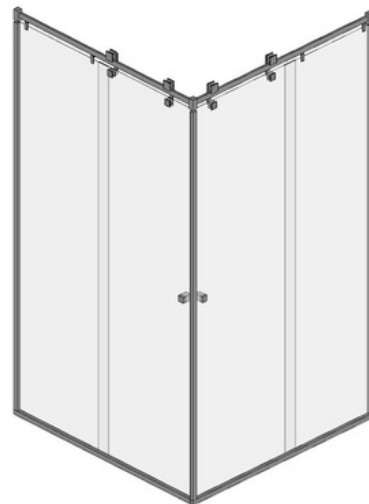

CANTO - DUAS FIXAS  
E DUAS MÓVEIS

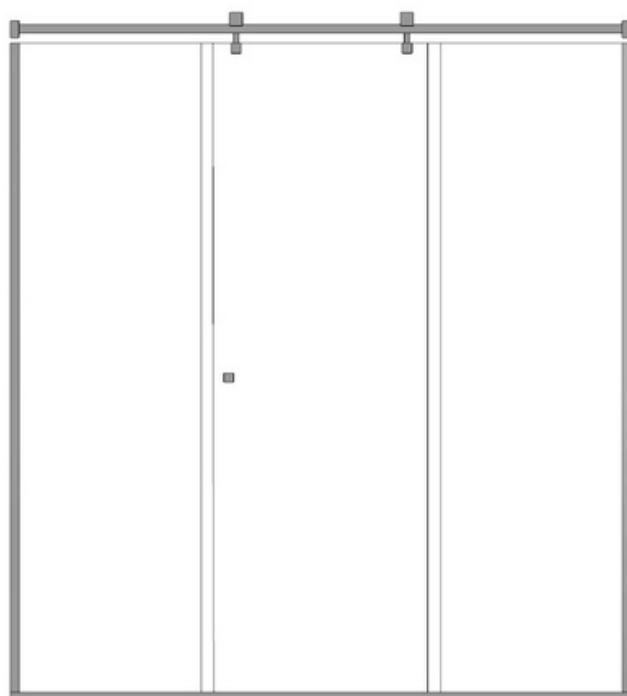

F2 - DUAS FIXAS E UMA MÓVEL



F3 - DUAS FIXAS E DUAS MÓVEIS

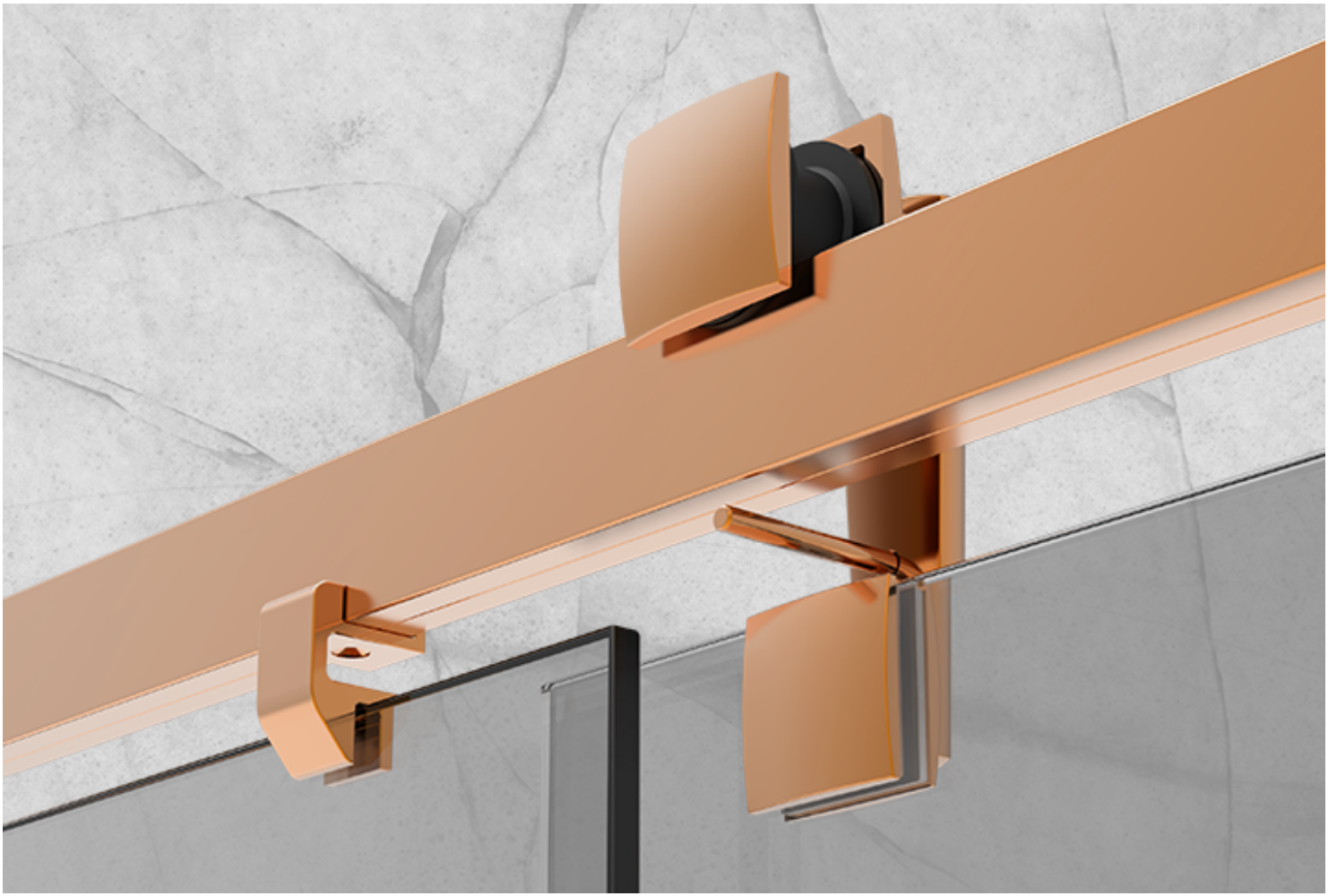

# BOX DUAL

## ABERTURA PARA AMBOS OS LADOS

Assinado pela Blindex, O BOX DUAL, na START, pode ser montado com vidro TEMPERADO.

Modelo exclusivo, pois possui ROLDANAS APARENTES com duas portas de correr que se transpassam, proporcionando acesso nos dois lados e facilita a limpeza, recomendamos usá-lo em vão de 105 a 150 cm de largura.

Carrinho/ roldana com 4 rolamentos, fácil e rápida instalação com vidro padrão (duas portas), facilidade na limpeza do transpasse, exclusivo Sistema de regulação da roldana.

FACILIDADE E COMODIDADE NO ACESSO A ÁREA DE BANHO

## CORES DISPONÍVEIS

Cromado | Preto | Branco | Dourado | Rosé



## ESPECIFICAÇÕES TÉCNICAS



PORTA DE CORRER DESLIZANTE



ALTURA ATÉ 2,00 M



EM CASO DE MEDIDAS MAIORES CONSULTE NOSSA EQUIPE TÉCNICA



RECOMENDAMOS A ORIGINALIDADE DO BOX PARA BOM FUNCIONAMENTO

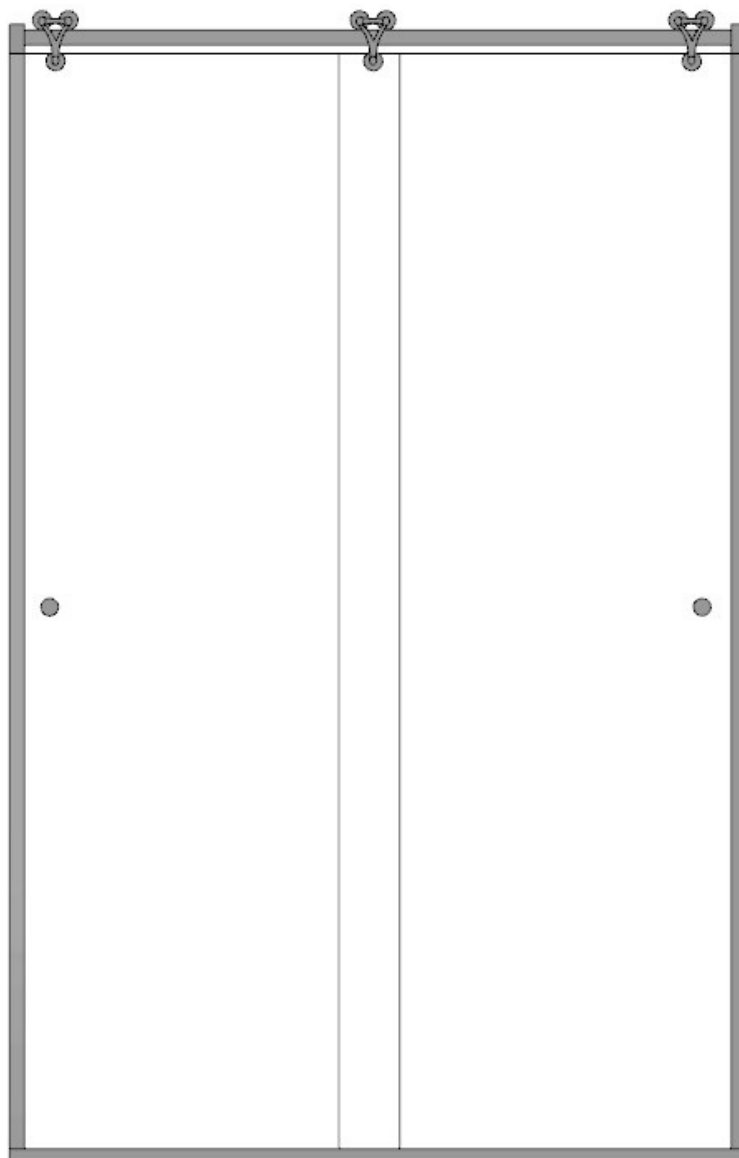

DUAS MÓVEIS DE CORRER









# BOX



IDEAIS PARA  
ESPAÇOS  
MAIORES

LINHAS  
RETAS

UMA NOVA  
EXPERIÊNCIA

Seguindo a linha de ambientes maiores, porém com design mais tradicional. Seleccionamos opções que se encaixam em qualquer projeto.

Aqui você vai encontrar opções atrativas de modelos de Box de correr.

Mas com opcionais bem interessantes em alguns modelos. Confira!

ESTÉTICA, SEGURANÇA  
E FUNCIONALIDADE

# TRANSFER DUAL

## ABERTURA PARA AMBOS OS LADOS

O BOX TRANSFER, na START, pode ser montado com vidro TEMPERADO.

Fabricado em alumínio, são duas portas de correr que se transpassam, proporcionando acesso nos dois lados e facilita a limpeza, recomendamos usa-lo em vão de 105 a 150 cm de largura.

Seu design tem linhas retas, porém, um pouco mais robustas que os kit tradicionais.

COMODIDADE, LIMPEZA E FACILIDADE  
PARA ABRIR O CHUVEIRO SEM SE MOLHAR

### CORES DISPONÍVEIS

Preto | Brilhante | Natural Fosco | Branco

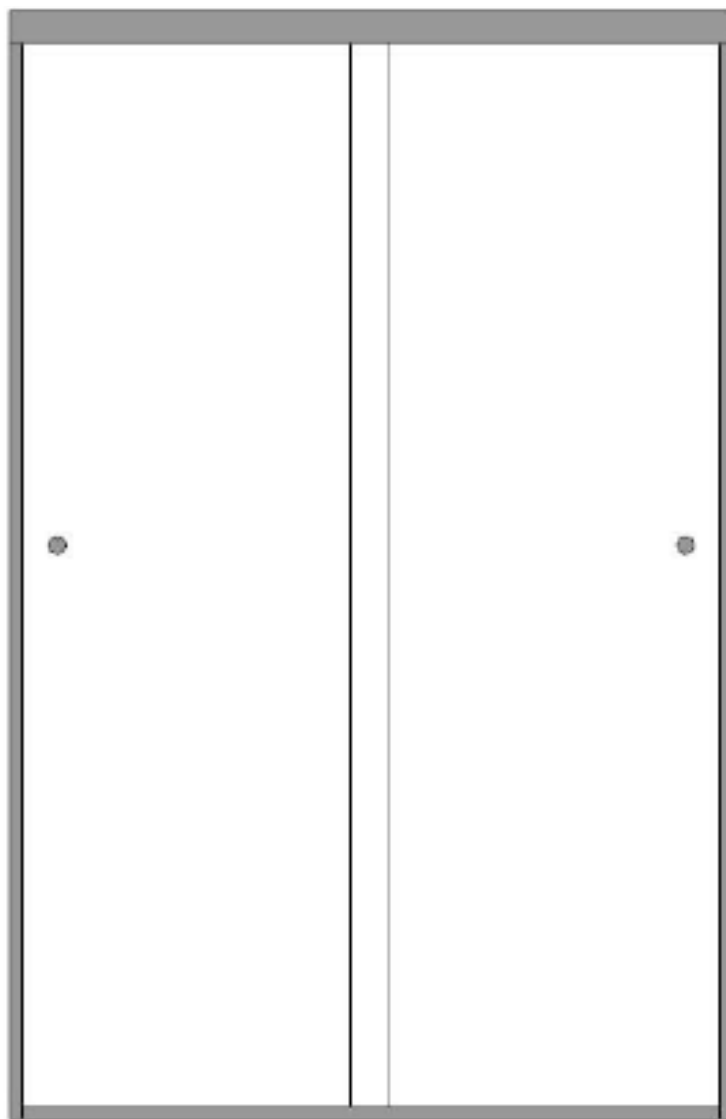
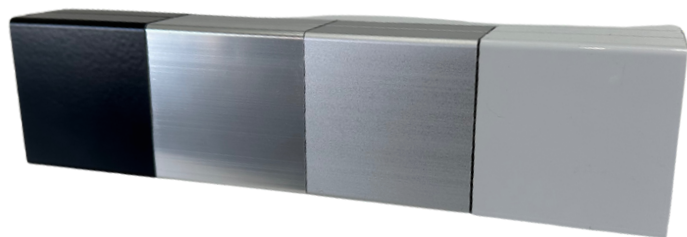

DUAS MÓVEIS DE CORRER

### ESPECIFICAÇÕES TÉCNICAS



PORTA COM 2 PORTAS DE CORRER



ALTURA ATÉ 2,00 M



EM CASO DE MEDIDAS MAIORES  
CONSULTE NOSSA EQUIPE TÉCNICA



OPCIONAIS: PERFIS COM VEDAÇÃO  
TOTAL, PUXADOR SLIM DE BORDA



# BOX NOBRE

## SEGURANÇA E FUNCIONALIDADE

O BOX NOBRE, na START, pode ser fabricado com vidro TEMPERADO E/OU LAMINADO, é ideal para espaços maiores que 105 cm, proporciona 50% DE PASSAGEM. Foi desenvolvido para diversos tipos de espaço, atendendo grandes vãos, quando composto por mais de uma porta.

Fabricado com alumínio e metais nobres, possui AMORTECEDOR, puxador SLIM que fica na borda da porta, perfis mais ROBUSTOS que proporciona MAIS SEGURANÇA, o que permite projetá-lo com até 300 cm de altura.

QUALIDADE E DESIGN COM SEGURANÇA  
E VARIEDADE DE CORES

### CORES DISPONÍVEIS

Diversas cores



### ESPECIFICAÇÕES TÉCNICAS



PORTA DE CORRER DESLIZANTE



ALTURA ATÉ 3,00 M



EM CASO DE MEDIDAS MAIORES  
CONSULTE NOSSA EQUIPE TÉCNICA



OPCIONAIS: PERFIS DECORATIVOS  
COM VEDAÇÃO TOTAL DO PUXADOR

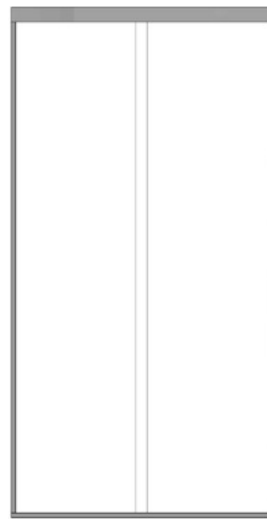

UMA FIXA E UMA MÓVEL

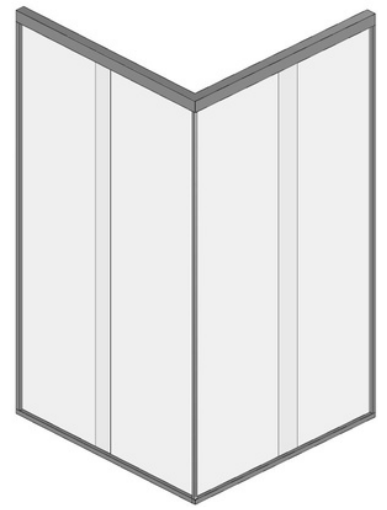

CANTO - DUAS FIXAS  
E DUAS MÓVEIS

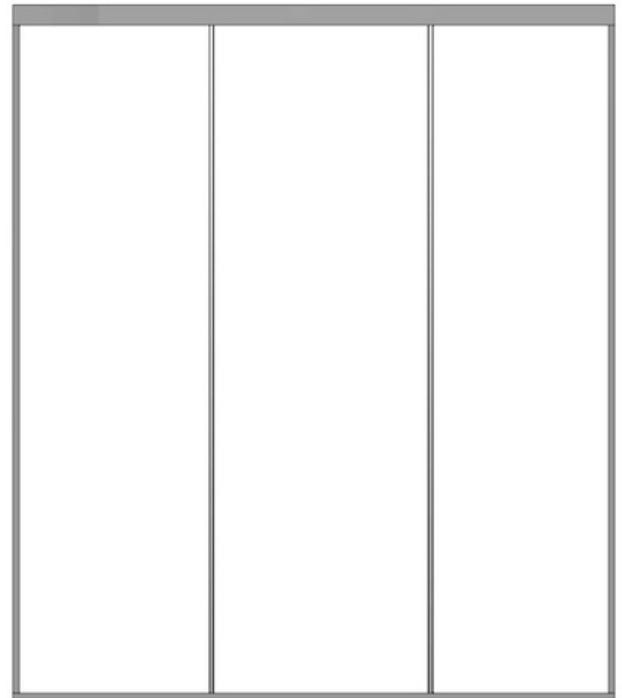

DUAS FIXAS E UMA MÓVEL

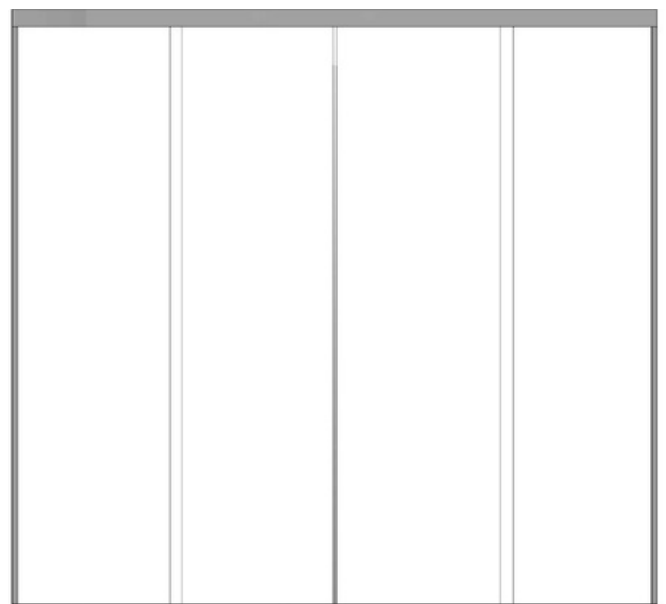

DUAS FIXAS E DUAS MÓVEIS



# BOX QUADRADO

## PADRÃO COM LINHAS RETAS

O BOX QUADRADO, na START, pode ser montado com vidro TEMPERADO, é ideal para espaços maiores que 105 cm, proporciona um pouco menos que 50% DE PASSAGEM, quando aberto.

Foi desenvolvido para diversos tipos de espaço, atendendo grandes vãos, quando composto por mais de uma porta.

Fabricado com alumínio, com esse modelo é possível fazer boxes até o teto no estilo sauna ou na medida que você desejar.



LINHAS RETAS E CLÁSSICAS  
COM ÓTIMO CUSTO BENEFÍCIO

### CORES DISPONÍVEIS

Cromado | Preto | Branco | Dourado | Rosé



### ESPECIFICAÇÕES TÉCNICAS



PORTA DE CORRER DESLIZANTE



ALTURA ATÉ 2,00 M



EM CASO DE MEDIDAS MAIORES  
CONSULTE NOSSA EQUIPE TÉCNICA



OPCIONAIS: PERFIS DECORATIVOS E  
PUXADORES

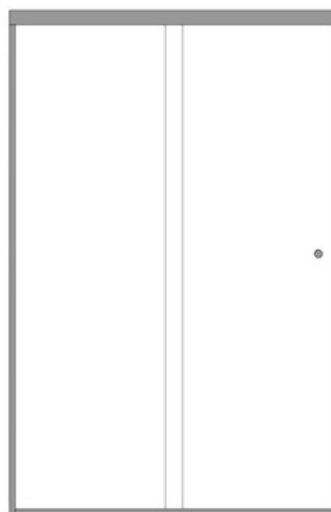

UMA FIXA E UMA MÓVEL



CANTO - DUAS FIXAS  
E DUAS MÓVEIS

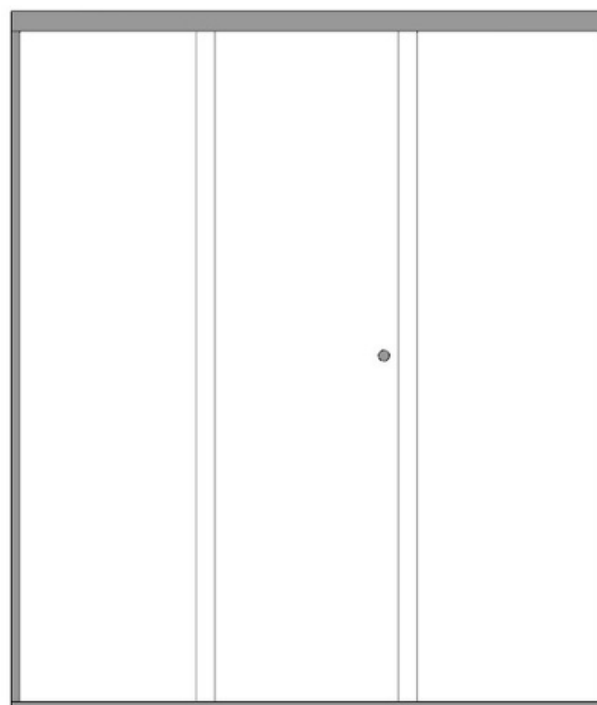

DUAS FIXAS E UMA MÓVEL

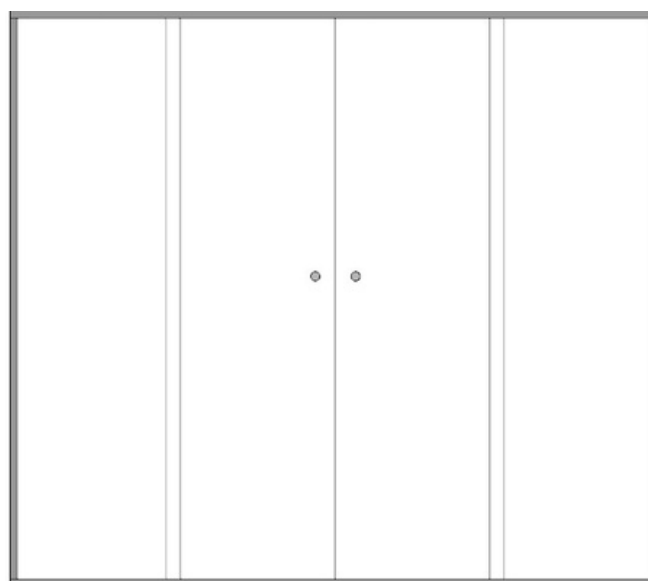

DUAS FIXAS E DUAS MÓVEIS





# BOX STEAM START

SAUNA E VAPOR NO BANHO

O BOX STEAM, na START, pode ser montado com vidro TEMPERADO E/OU LAMINADO, é ideal para espaços maiores que 105 cm, proporciona um pouco menos que 50% DE PASSAGEM, quando aberto.

Foi desenvolvido para quem gosta de VAPOR no banho, ou até mesmo para transformar o seu Box em SAUNA, pois ele é vedado.

Com opcional de Amortecedor, e puxador slim, deixa o projeto ainda mais completo e sofisticado.

||| **TRANSFORME O BOX EM SAUNA E USUFRUA DA SENSAÇÃO DE UM SPA EM CASA**

## CORES DISPONÍVEIS

Cromado | Preto | Branco

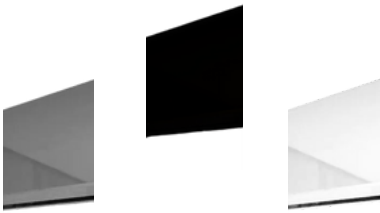

## ESPECIFICAÇÕES TÉCNICAS



PORTA DE CORRER DESLIZANTE



ALTURA ATÉ 3,00 M



EM CASO DE MEDIDAS MAIORES CONSULTE NOSSA EQUIPE TÉCNICA



OPCIONAIS: AMORTECEDOR  
PUXADOR SLIM

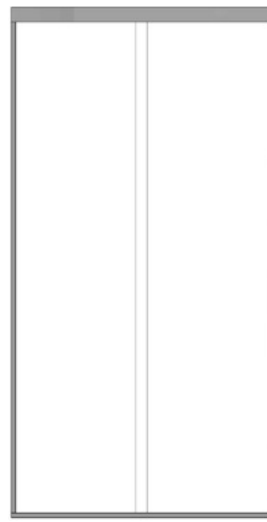

UMA FIXA E UMA MÓVEL

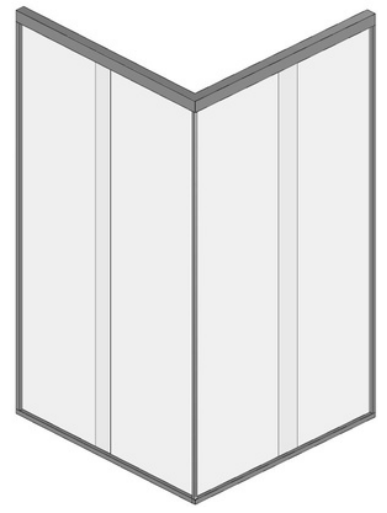

CANTO - DUAS FIXAS  
E DUAS MÓVEIS

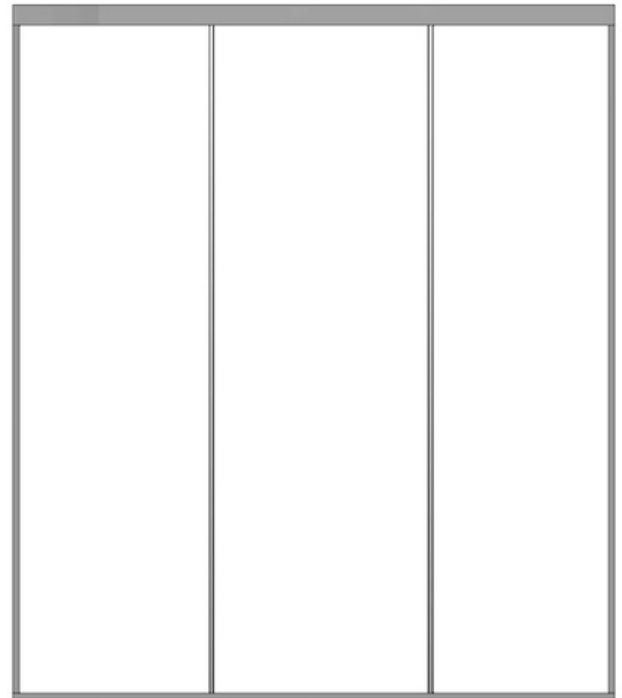

DUAS FIXAS E UMA MÓVEL

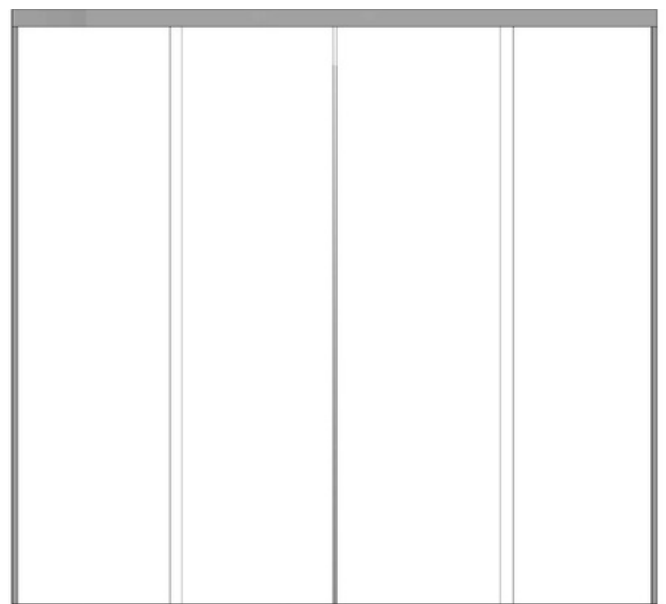

DUAS FIXAS E DUAS MÓVEIS



# BOX TRADICIONAL

## O PADRÃO COM LINHAS ARREDONDADAS

O BOX TRADICIONAL, na START, pode ser montado com vidro TEMPERADO, é ideal para espaços maiores que 105 cm, proporciona um pouco menos que 50% DE PASSAGEM, quando aberto.

Foi desenvolvido para diversos tipos de espaço, atendendo grandes vãos, quando composto por mais de uma porta.

Fabricado com alumínio, é o modelo que se encaixa em qualquer projeto.



O BOX PADRÃO MAIS CONHECIDO  
COM DESIGN MAIS RETRÔ

### CORES DISPONÍVEIS

Preto | Fosco | Brilhante | Bronze | Branco

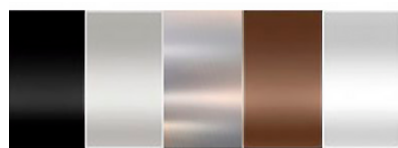
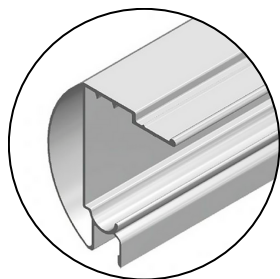

### ESPECIFICAÇÕES TÉCNICAS



PORTA DE CORRER DESLIZANTE



ALTURA ATÉ 1,90 M



EM CASO DE MEDIDAS MAIORES  
CONSULTE NOSSA EQUIPE TÉCNICA



OPCIONAIS: PUXADOR

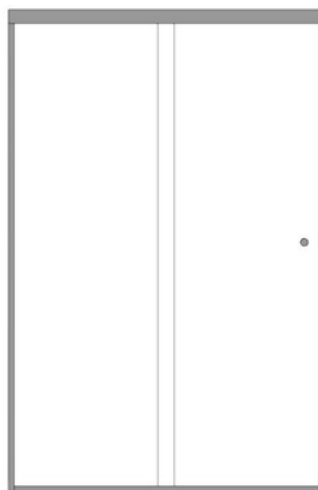

UMA FIXA E UMA MÓVEL

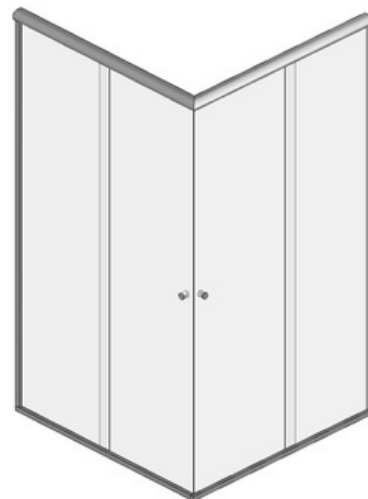

CANTO - DUAS FIXAS  
E DUAS MÓVEIS

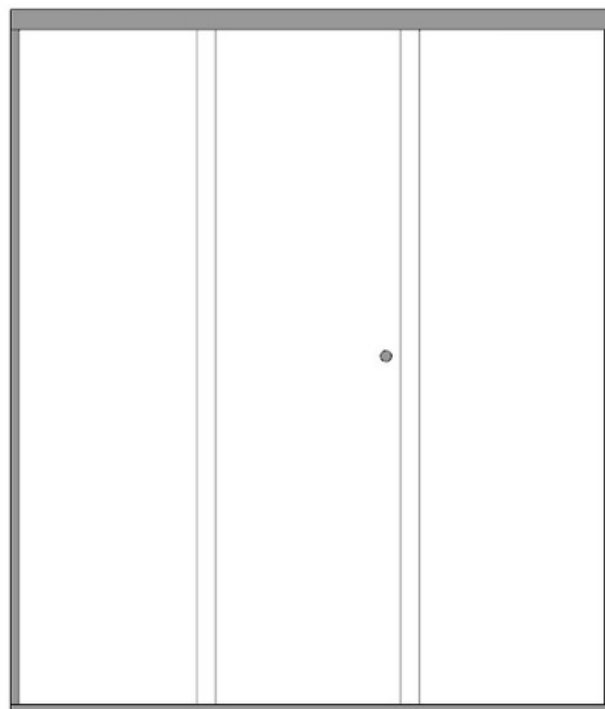

DUAS FIXAS E UMA MÓVEL

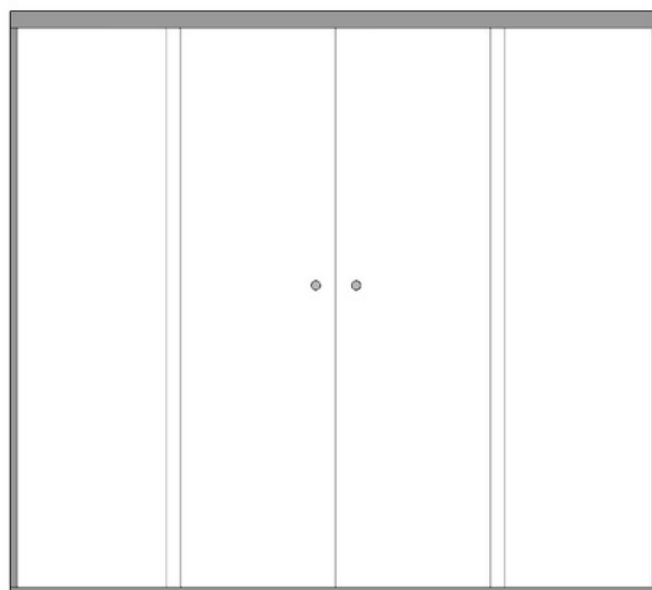

DUAS FIXAS E DUAS MÓVEIS





# PLUS

||| LINHA DE  
ACESSÓRIOS  
OPCIONAIS

## PUXADORES

## UMA NOVA EXPERIÊNCIA

Os puxadores são uma ótima opção para marcar o acesso e agregar requinte as portas, separamos alguns modelos que consideramos ideias para serem usados em box atenção nas cores especiais de box, pois as cores podem variar.

ESTÉTICA, SEGURANÇA  
E FUNCIONALIDADE

# PUXADORES

LINHA DE OPCIONAIS



CONCHA



ELEGANCE

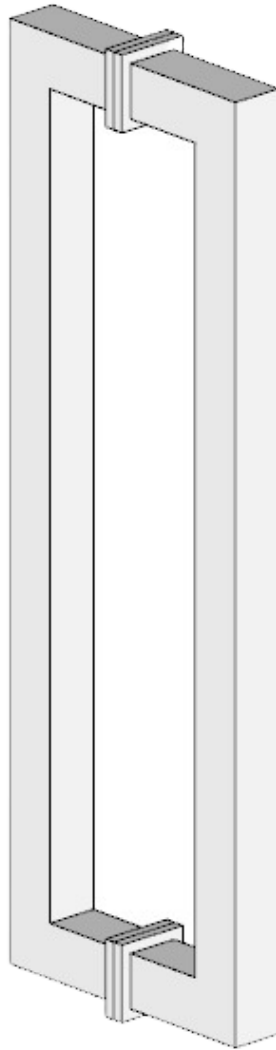

MODELO TUBULAR  
40 - 60 - 80 CM  
OU SOB MEDIDA

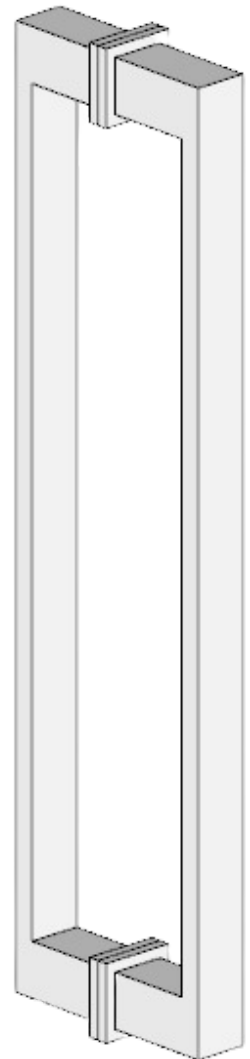

MODELO BARRA CHATA  
40 - 60 - 80 CM  
OU SOB MEDIDA

# LINHA DE PRODUTOS



GUARDA CORPO



DIVISÓRIAS INTERNAS



MURO DE VIDRO



SACADA



ESPELHOS



ACESSÓRIOS

BOX

SOLUÇÕES  
INTELIGENTES  
E SEGURAS







Rua Lavras, 15/202 | 90460-040 | Petrópolis | Porto Alegre/RS

**(51) 99818-0308**



ENTRE EM CONTATO CLICANDO NOS ÍCONES 